

aeolus

MANUAL DE USUARIO

CIRCULADOR-VENTILADOR DE AIRE 2 en 1 PEDESTAL **AEOLUS**



NDX1.1/ACX1.2

Especificaciones

MODELO	VOLTAGE	POTENCIA
NDX1.1	127V~, 60Hz	45W

aeolus

¡Este código QR -Video- te va a enseñar brevemente las funciones más importantes de tu nuevo producto!

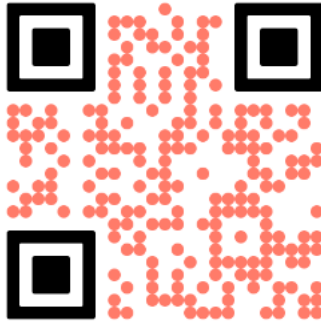

NO DEJES DE LEER TODO EL MANUAL X FAVOR.

Consideraciones Importantes

Al utilizar un aparato eléctrico, siempre se deben observar las precauciones básicas de seguridad, incluidas las siguientes:

Lea todas las instrucciones antes de utilizar el producto

ADVERTENCIA: Para reducir el riesgo de incendio, descarga eléctrica y lesiones personales, se debe cumplir lo siguiente:

1. Este electrodoméstico no está diseñado para que lo usen personas (incluidos los niños) con capacidades físicas, sensoriales o mentales reducidas, o falta de experiencia y conocimiento, al menos que hayan



recibido supervisión o instrucciones sobre el uso del electrodoméstico por parte de una persona responsable de su seguridad.

2. Los niños deben ser supervisados para asegurarse de que no jueguen con el aparato.
3. El producto es solo para uso doméstico.
4. Conecte el aparato a una tensión de alimentación de CA monofásica, especificada en la placa de características.
5. Nunca deje el ventilador desatendido mientras está en uso. Siempre coloque el ventilador en la posición "APAGADO" y desenchúfelo del tomacorriente cuando no esté en uso.
6. Es necesario extremar las precauciones cuando cualquier ventilador sea utilizado por niños, inválidos o personas mayores. Y siempre que el ventilador se deje funcionando sin supervisión.
7. El cable del ventilador no debe colocarse debajo de alfombras ni cubrirse con alfombras, tapetes o similares. Disponga el cable lejos del área de tránsito y donde no pueda tropezarse.
8. No opere el ventilador con un cable o enchufe dañado, o después de que el ventilador no funcione correctamente, se haya caído o dañado de alguna manera.
9. Si el cable de alimentación está dañado, el fabricante, el agente de servicio o una persona igualmente calificada debe reemplazarlo para evitar riesgos.
10. Mientras esté en uso el circulador-ventilador, asegúrese de que las tomas de aire o las aberturas de escape del circulador-ventilador no estén bloqueadas inesperadamente, y la distancia del ventilador a la pared o

aeolus

esquina no debe ser inferior a 20 cm. El ventilador no debe colocarse debajo o al lado de cortinas o similares

11. Para evitar peligros mecánicos cuando esté en uso, no inserte ni permita que los dedos u otros objetos entren en la parrilla. No bloquee las tomas de aire o las aberturas de escape de ninguna manera.

12. El ventilador solo debe colocarse y utilizarse sobre un suelo plano y seco.

Partes y Estructura

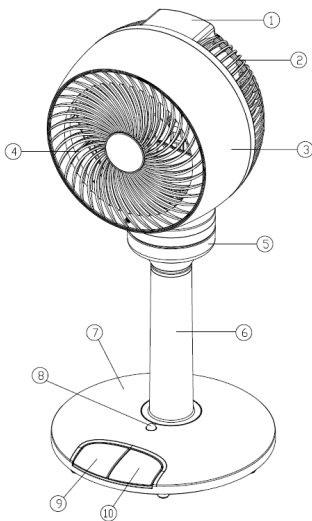

1. Manija
2. Parrilla trasera
3. Cabeza/Cabezal
4. Parrilla delantera
5. Asiente
6. Tubo/Brazo de extensión
7. Base
8. Luz Indicadora
9. Botón de Apagado
10. Botón Encendido/Velocidades

Funciones y operaciones

Control Remoto

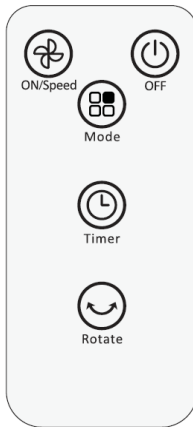

Panel de Control

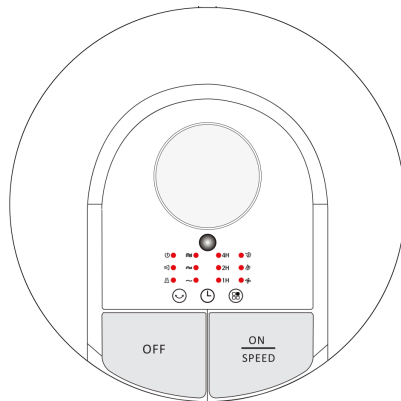

Botón On/speed



Presione $\frac{\text{ON}}{\text{SPEED}}$ en la base o presione  en el control remoto para encender el ventilador. \sim significa velocidad baja, \approx significa velocidad mediana, $\approx\approx$ significa velocidad alta.

Botón OFF/Apagado

Presione OFF en el panel de control o  en el control remoto para apagar el circulador-ventilador

Oscilación

Presione  en el panel de control o en el control remoto para empezar la función de oscilación, éste modelo va a oscilar de las siguientes maneras:



→  →  →  → offCircle .

 Significa oscilación horizontal

 Significa oscilación vertical



 Significa ambas funciones estén en operación

Reloj/Timer/Temporizador

Presione  en el panel de control o presione  en el control remoto para elegir la duración del tiempo que desea que trabaje el circulador ventilador. El temporizador es de máximo 7 horas. Para cancelar el temporizador establecido, presione el botón "Temporizador" nuevamente y presione el botón "Temporizador" hasta configurarlo como "00 Hr".





Modos de Viento/Mode

Presione  en el panel de control o en el control remoto para elegir el tipo de aire/viento que más le guste. El modo preestablecido es modo normal y la pantalla va a indicar  : símbolo

Este ventilador-circulador NDX1.1 de Aeolus tiene 3 modos de viento:

Normal/ Natural/ Sleeping

 Normal,  Natura  sleeping (noche)*

TIP

*El modo sleeping va a empezar a trabajar desde la velocidad más alta programada e irá bajando la velocidad paulatinamente hasta llegar a la velocidad más baja. La única diferencia entre el modo sleeping y normal es que en el modo Natural el circulador-ventilador una vez que llegue a la velocidad más baja, el ventilador-circulador empezará nuevamente el ciclo desde la velocidad más alta.



Limpieza & Mantenimiento

Para cuidar su ventilador de manera segura, recuerde seguir las siguientes instrucciones:

1. Retire siempre el enchufe de la toma de corriente y deje que el ventilador se detenga por completo antes de limpiarlo.
2. No permita que el agua gotee o entre en la carcasa del ventilador.
3. Utilice siempre un paño suave, humedecido con una solución jabonosa suave.
4. No use ninguno de los siguientes agentes como limpiador: gasolina, diluyentes o benceno.
5. En caso de mal funcionamiento o duda, no intente reparar el ventilador usted mismo, ya que podría provocar un incendio o una descarga eléctrica.



Limpieza

Limpie la rejilla del ventilador, la carcasa y la base con un paño suave y húmedo. No intente quitar las aspas del ventilador. Tenga cuidado alrededor del área de la carcasa del motor. No permita que el motor u otros componentes eléctricos estén expuestos al agua.

Mantenimiento

Cuando almacene su ventilador fuera de temporada, es importante mantenerlo en un lugar seco y seguro. Es importante proteger la cabeza del ventilador del polvo. Recomendamos encarecidamente utilizar la caja original cuando guarde el ventilador.

Garantía

Este aparato tiene una garantía de 2 años a partir de la fecha de compra, considerando las siguientes notas:

La garantía sólo es válida mostrando la factura o ticket de compra.

Los daños causados durante el transporte, la negligencia, la instalación o instalación incorrecta, y las influencias externas tales como: la atmósfera o los rayos eléctricos, las inundaciones, la humedad, etc. no están cubiertos por la garantía.

Esta garantía terminará cuando se descubra que han sido objeto de reparaciones, alteraciones o intervenciones por parte de cualquier persona no autorizada.

aeolus

Importante



Este simbolo  indica que este producto no debe desecharse junto con la basura doméstica. Este producto debe entregarse en un servicio de reciclaje o contenedor de electrodomésticos y equipos electrónicos. Esto se hace para evitar riesgos para la salud y prevenir daños al medio ambiente.